

## 1 Conteúdo da Embalagem

- 1 LN 5P/N
- 2 Guia de Instruções
- 3 Kit de Acessórios
- 4 Conectores

## 2 Diagrama de instalação

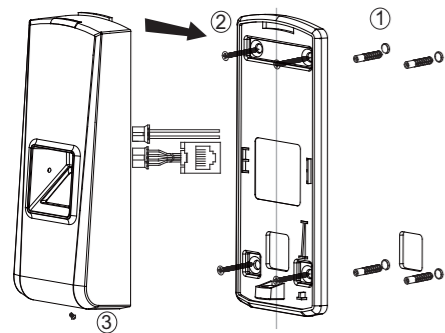

### Passos de Instalação

- 1 Fure a parede seguindo as posições dos furos no painel traseiro
- 2 Instalar e fixar o painel traseiro, conecte os cabos relacionados
- 3 Fixe o controlador digital de acesso.

### ! IMPORTANTE



### Atenção!

A utilização de equipamentos com reconhecimento biométrico é contraindicado para acesso a portões de garagem com entrada de veículos.  
Para mais informações leia o "Termo de uso de Biometrias" disponível em [www.linear-hcs.com.br](http://www.linear-hcs.com.br)

## 3 Conexões

As interfaces marcadas com ★ são para modelos específicos, Por favor, consulte o guia de instalação do equipamento utilizado.

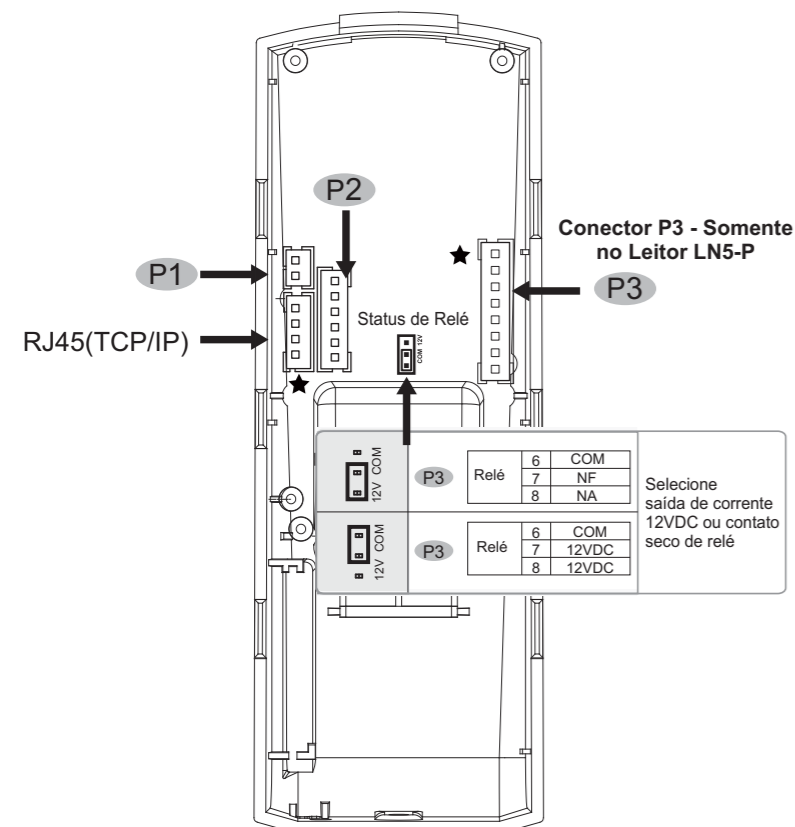

### P1

Função	PINO	Cor	Descrição
Alimentação	1	Vermelho	12VDC
	2	Preto	GND

### P2

Função	PINO	Cor	Descrição
Saída Wiegand	1	Verde	DATA0 Saída Wiegand
	2	Branco	DATA1 Saída Wiegand
	3	Preto	GND
RS485	4	Amarelo	RS485A
	5	Roxo	RS485B
	6	Preto	GND

### ★ P3 Conector P3 - Somente no modelo LN 5P

Função	PINO	Cor	Descrição
Sensor Porta	1	Roxo	Entrada de Disparo
Botoneira de Saída	2	Amarelo	Entrada de Disparo
	3	Branco	
	4	Branco	
GND	5	Preto	GND
Relé	6	Verde	COM
	7	Laranja	NF
	8	Azul	NA

## 4 LN 5P/N e Interruptor de Alimentação

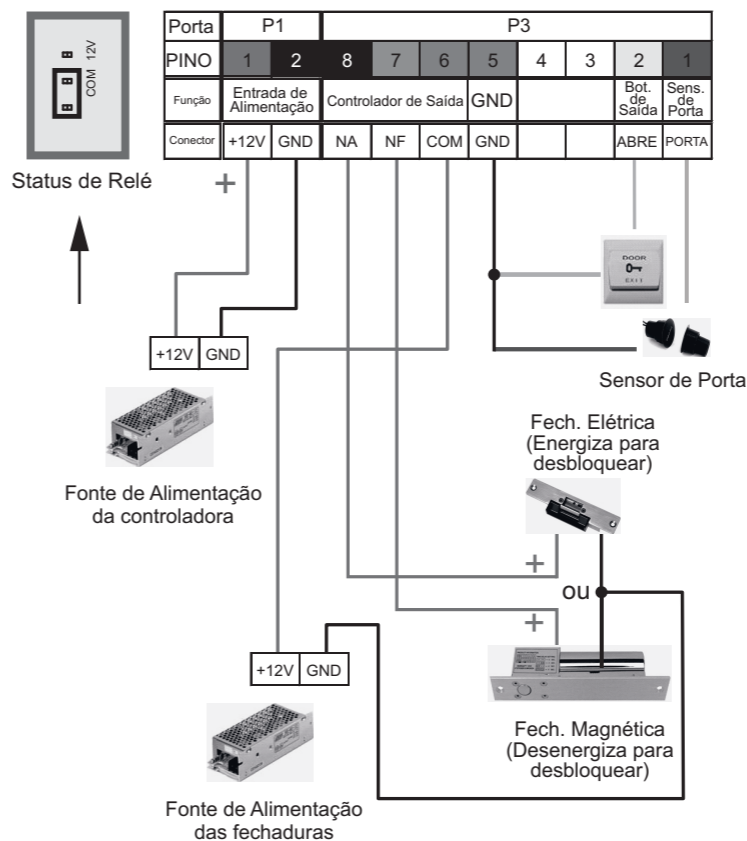

## 5 LN 5P/N e Alimentação

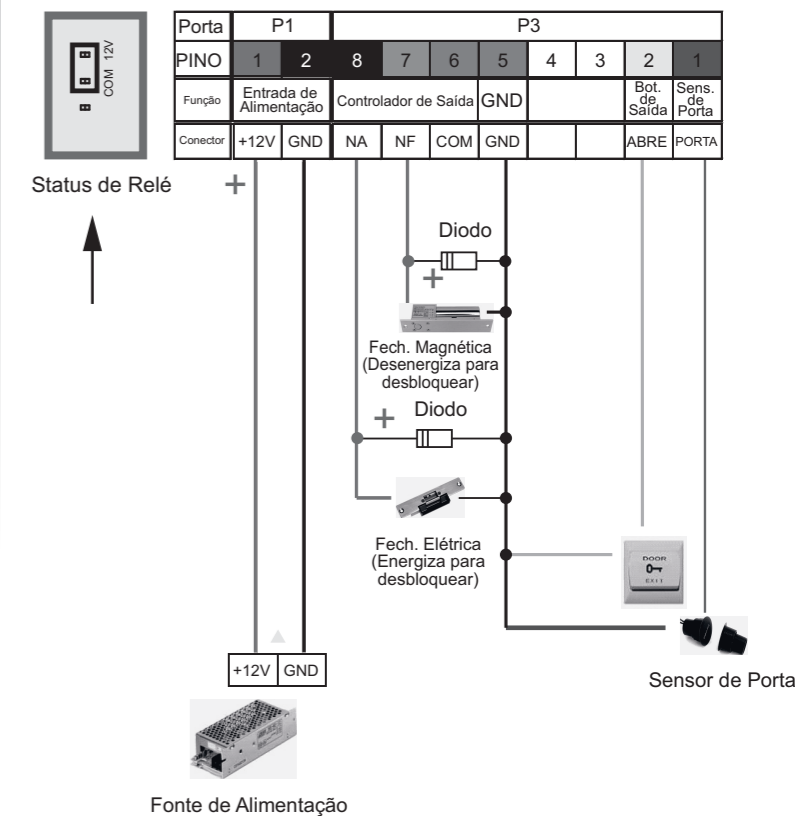

## 6 Leitor de Controle de Acesso e Controladora

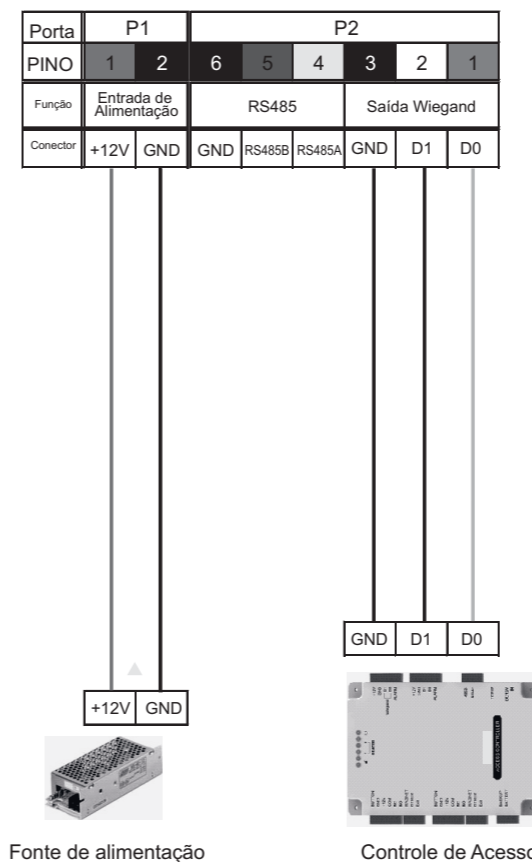

## 7 Comunicação com PC

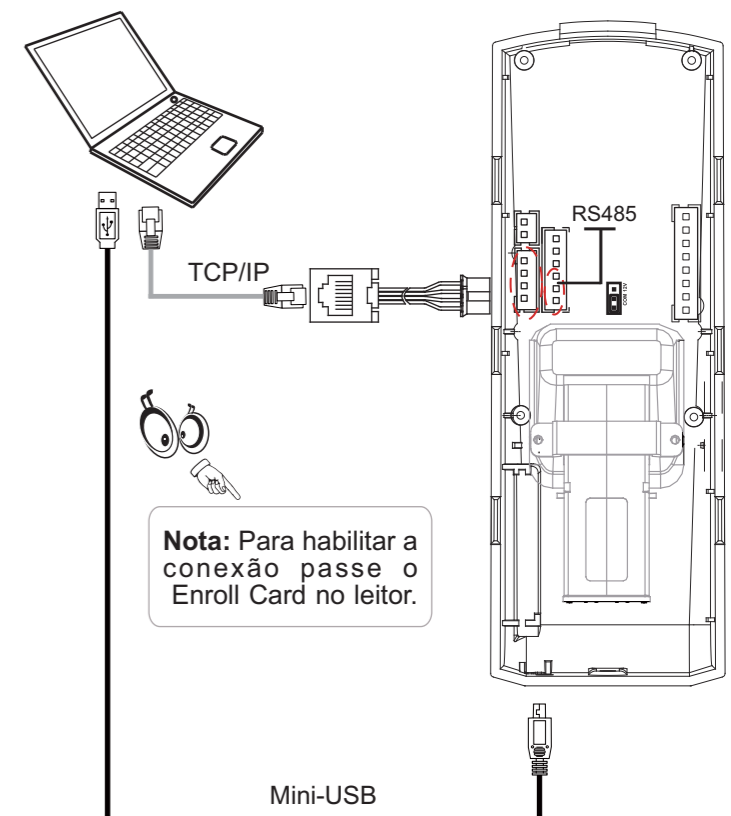

Antes de energizar os equipamentos, verifique atentamente o esquema de ligação. Qualquer produto danificado devido a erros na ligação não são cobertos pela garantia do produto. Este equipamento é montado em modelo O&M (fabricação sob solicitação) em fornecedor internacional com customização especial de firmware para a Linear-HCS. Todos os direitos de marcas registrados pela Linear-HCS, assim como as responsabilidades de aplicação, suporte e manutenção.

## 8 Dimensões e características

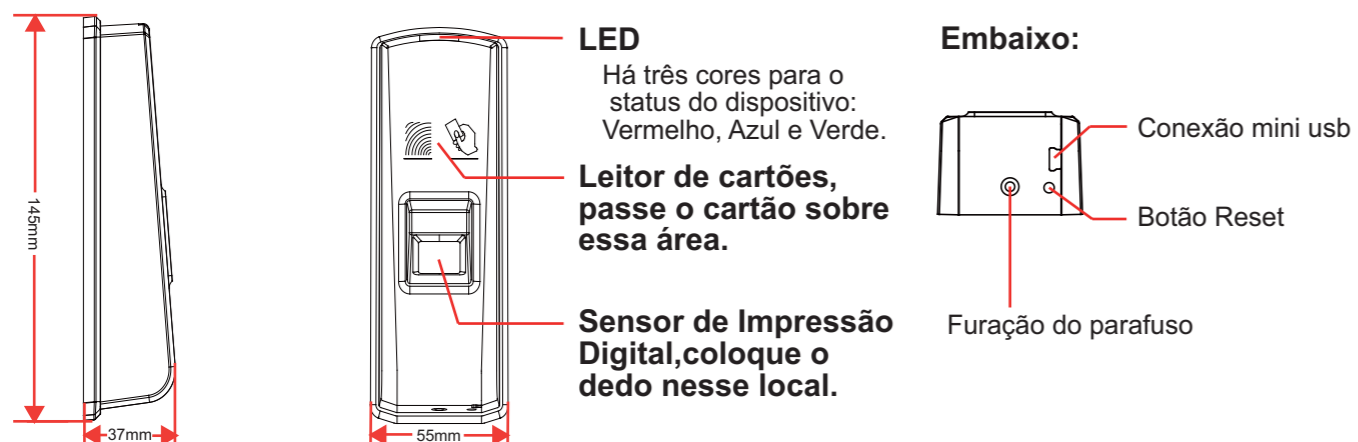

## 9 Instruções de posicionamento do dedo no sensor.

- Modo correto** (Posicione seu dedo sobre o sensor de maneira que o dedo cubra toda a superfície do sensor exercendo uma leve pressão para baixo.)

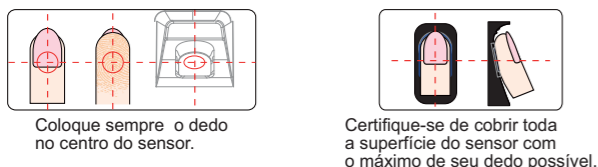

- Modo Incorreto:**



## 10 Guia de Operação

### Ligação

Ao alimentar o dispositivo com 12VDC. LED azul do sensor de impressão digital pisca rapidamente e emite alertas sonoros. Acompanham 2 cartões na embalagem: Cadastrar Deletar Usuário (não incluso)

- Cadastramento de Usuário:**

- Cadastrando Cartão de Usuário: (siga conforme a figura 1.2)**

Após finalizar o cadastro, siga com um novo cadastro ou passe o cartão de cadastramento (Enroll Card) para salvar e sair.

**Nota:** Se durante o cadastramento o LED VERMELHO piscar com dois bips longos, significa que o cartão de usuário já encontra-se cadastrado.

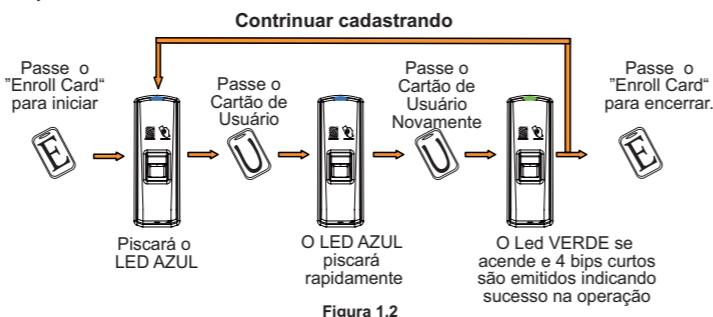

- Cadastrando Impressão Digital+Cartão (siga conforme a figura 1.3)**

Após finalizar o cadastro, siga com um novo cadastro ou passe o cartão de cadastramento (Enroll Card) para salvar e sair.

**Nota:** Se durante o cadastramento o LED VERMELHO piscar com dois bips longos, significa que o cartão de usuário já encontra-se cadastrado.

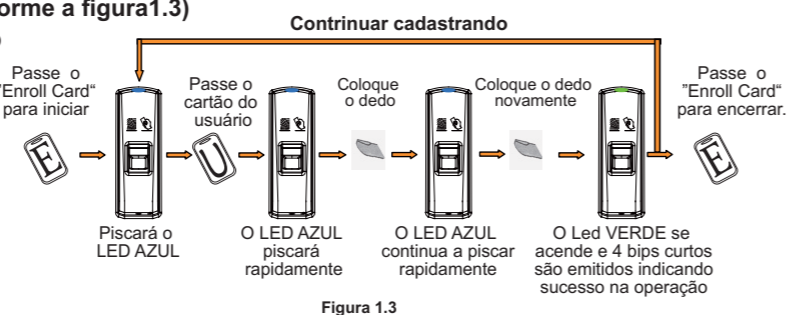

- Exclusão de usuário:**

- Excluir Cartão+Impressão Digital: (siga conforme a figura 1.5)**

Após finalizar a exclusão, siga excluindo outros cadastros ou passe o cartão Deletar (Delete Card) para salvar e sair.

**Nota:** Se durante a exclusão o LED VERMELHO apagar-se e emitir um bip longo, significa que o usuário não existe.

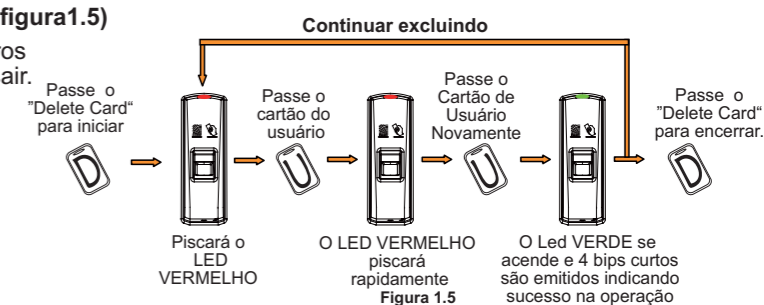

## 11 Botão de Função

- Botão Função**

Para excluir os cartões de Cadastramento (Enroll Card) e o cartão de deletar (Delete Card), pressione e segure o botão função, será emitido um bip, mantenha o botão pressionado até ouvir uma sequência de bips. Após a exclusão deverão ser cadastrados novos cartões mestres ( Enroll Card e Delete Card) para operar o equipamento.

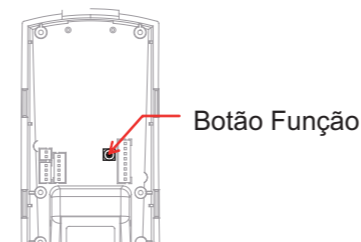

**NOTA:** A operação não irá eliminar todos os dados de usuários armazenados no dispositivo.

- Cadastrando Cartões Mestres (Enroll Card e Delete Card)**

